

PELLE HYDRAULIQUE SUR CHENILLES PC240-6

KOMATSU



Les spécifications du modèle présenté peuvent varier en fonction du pays

active

Conçue et fabriquée en Europe, afin de répondre aux exigences et préférences européennes, la pelle hydraulique PC 240-6 optimise de manière inédite la productivité, la fiabilité et le confort de l'opérateur. HydraulMind, le système hydraulique embarqué, breveté par Komatsu, facilite toutes les opérations en adaptant de manière polyvalente les critères et les performances de la machine à chaque travail à effectuer.

PELLE HYDRAULIQUE
PC240-6

MODELES PC240LC-6, PC240NLC-6

PUISSANCE AU VOLANT: 118 kW (158 CV) SAEJ1349

CAPACITES DE GODETS: JUSQU'À 1,9 m³ SAE

POIDS EN ORDRE DE MARCHE: JUSQU'À 25344 kg

PC240-6





Les pelles sur chenilles de cette classe sont destinées à des tâches très variées. Pour être efficace, une machine doit être productive, stable et capable d'opérer avec une gamme très large d'équipements. La nouvelle PC240-6 active possède toutes ses qualités ce qui fait d'elle une des machines les plus avancées du marché.

Sommaire

- 4 HydrauMind.
- 6 Productive et Flexible.
- 8 Confort de l'opérateur.
- 9 Système de commande.
- 10 Longévité.
- 11 Maintenance.
- 12 Dimensions de la machine.
- 13 Caractéristiques techniques.
- 14 Rayon d'action.
- 16 Capacités de levage.
- 18 Préconisations des godets et forces d'excavation.
- 19 Dimensions et poids des composants.
- 20 Equipements optionnels.

HYDRAUMIND



Qu'est-ce qu'HYDRAUMIND?

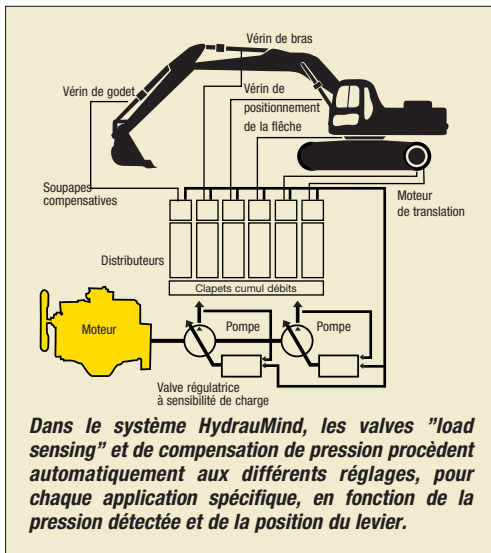

La PC240-6 est équipée du système hydraulique unique de Komatsu, HydraulMind.

HydraulMind est l'un des systèmes hydrauliques les plus sophistiqués au monde, et est unique à Komatsu. La technologie de l'hydraulique Komatsu est l'une des plus avancées avec plus de 200 brevets déposés pour ce système.

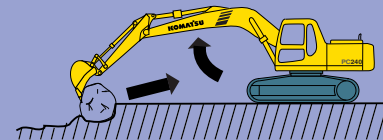

Roches friables ou retraits de blocs: le travail est simplifié par le système qui, en modulant l'élévation de la flèche, empêche le bord de coupe de glisser.

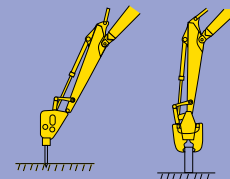

Le concept modulaire d'HydraulMind permet de rajouter des lignes hydrauliques très facilement.

Les avantages de l'HYDRAUMIND



Puissance, versatilité, manoeuvrabilité, contrôle.. Jamais aucune machine n'a été aussi facile à utiliser, aussi naturelle, intuitive et sensible.

Par exemple, en excavation, si les conditions du sol changent...

vous n'avez pas besoin de changer la course des leviers car HydraulMind envoie la bonne quantité d'huile aux vérins et à la bonne pression pour tenir compte du changement des conditions de travail.

Lorsque vous opérez la flèche, bras et godet au même moment...

tout l'équipement travaille naturellement avec une synchronisation optimale de vitesse et de puissance, comme si c'était une main humaine.

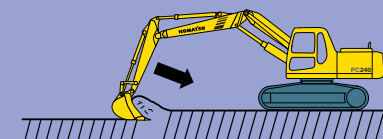

Remplissage complet du godet simplifié: en opérations simultanées, l'équipement se déplace lentement à puissance maximale.

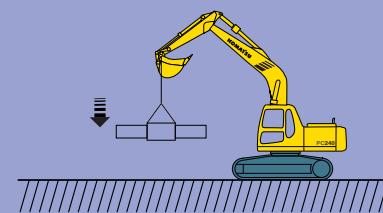

Pilotage de précision rapide et simple car le système maintient l'équipement de travail à vitesse constante, et ce, quelle que soit la charge emportée.

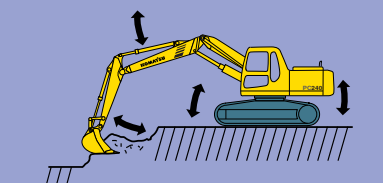

Les vibrations du châssis sont réduites lors d'opérations simultanées étant donné que la charge de travail n'affecte en aucune manière la vitesse de l'équipement de travail.



PRODUCTIVE ET FLEXIBLE

Comme toutes les pelles Komatsu de la série dash-6, la PC240-6 possède puissance, vitesse et contrôle pour procurer une productivité exceptionnelle.

Puissance moteur

Le point de départ de la productivité est la puissance moteur. Le moteur turbo-compressé ne délivre pas seulement une puissance de 133 CV, mais il est également économique et répond à toutes les réglementations d'émissions de polluants et de niveaux de bruit. La consommation de carburant et le niveau sonore ont été améliorés grâce au système d'autodécélération qui réduit automatiquement la vitesse du moteur lorsque les leviers sont au neutre après quelques secondes.



Excavation rapide et puissante

La puissance moteur, un débit de pompe important, le contrôle du système hydraulique HydraulMind, tout contribue à rendre cette machine extrêmement rapide avec une puissance d'excavation exceptionnelle.



Circuits hydrauliques additionnels

Des circuits hydrauliques additionnels sont disponibles en option, afin de transformer la machine engine porte-outils hautement polyvalent. Pour réduire le risque de dommage dans des environnements de travail confinés, les lignes hydrauliques ont été soigneusement logées à proximité directe de la flèche et du bras.

Sélection du mode de travail

Cinq modes de travail sont disponibles afin d'optimiser les performances de la machine quel que soit le type d'utilisation: intensif, général, finition, levage et démolition. Lorsqu'ils sont activés, ces modes sélectionnent la combinaison la plus efficace entre le régime moteur, le débit de la pompe et la pression du système, en fonction du travail à mener à bien.

Le mode G/O a fait la preuve de son exceptionnelle efficacité comme mode d'exploitation général. Il garantit de substantielles économies de carburant, comme en atteste son coefficient tonnes excavées/litres de carburant.

Mode de fonctionnement	Application	Avantage
H/O	Travaux lourds (excavation, chargement)	<ul style="list-style-type: none"> • Puissance et production maximales • Cycle rapide • Modes Power Max/Swift Down disponibles
G/O	Travaux normaux. Exceptionnelle économie de carburant	<ul style="list-style-type: none"> • Cycle performant • Sobriété exceptionnelle • Modes Power Max/Swift Slow Down disponibles
F/O	Travaux de finition qui requièrent une finesse de commande et des vitesses de travail adaptées à la tâche	<ul style="list-style-type: none"> • Finition en douceur • Travail du bras à demi-vitesse
L/O	Levage en puissance et en précision	<ul style="list-style-type: none"> • Pression constante/croissante • Vitesse réduite • Commande de haute précision
B/O	Travaux de démolition et puissance	<ul style="list-style-type: none"> • Pression et débit maximum • Régime moteur optimal

Power Max/Swift Slow Down

Power Max s'active en appuyant sur une touche du joystick et fournit une poussée de puissance supplémentaire pour venir à bout de certaines excavations difficiles. Swift Slow Down s'active également par joystick et réduit de moitié la vitesse de tous les équipements de la machine, ce qui permet de mener à bien des tâches délicates avec une précision totale.

Mode	Application	Résultat
Power up	Excavation difficiles	Accroît la puissance délivrée de 9% pendant 8,5 secondes
Speed down	Opérations délicates	Vitesse réduite de moitié. Puissance accrue de 9% tant que le bouton du joystick est enfoncé



Mode "Actif"

Quand la productivité est prioritaire, le mode Actif est le complément idéal aux cinq modes de travail. Il accroît le régime moteur, le débit de la pompe et la vitesse de descente de la flèche. Le résultat? Un gain de productivité de 10 % par rapport au mode de travail H/O Heavy Duty.

Le nouveau logo "Active", ainsi que le signe "+" vert, confirment que la machine est équipée de tous les dispositifs Komatsu "Active", ainsi que d'un nouvel environnement confort pour l'opérateur, pour un surcroît de productivité et de qualité dans le travail.

active

CONFORT DE L'OPERATEUR

Toutes les sources de fatigue de l'opérateur ont été considérées durant la phase de conception de la machine. Le résultat est une cabine offrant un espace et une ergonomie exceptionnels combinés avec de faibles vibrations et niveaux de bruit.



Un espace opérateur exceptionnel

La cabine offre un espace incomparable à l'opérateur, pour ses jambes, sa tête et derrière le siège pour ses effets personnels. Le siège et les commandes ajustables permettent l'adaptation aux conditions idéales pour chaque type de conducteur.



Excellente visibilité

Toit en plexiglas avec pare-soleil. Le nouveau toit en plexiglas avec pare-soleil (option) permet à l'opérateur de mieux voir vers le haut et de superviser ainsi le travail de la machine. L'intérieur de la cabine est aussi éclairé d'une lumière plus naturelle.

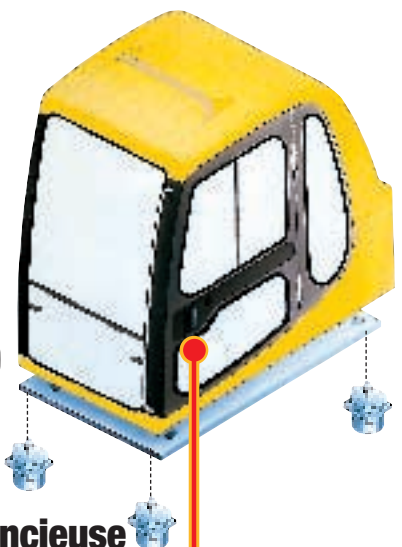
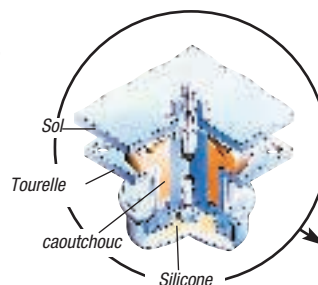

Une cabine plus silencieuse

Le montage de la cabine sur un système d'amortissement à supports flottants contribue à insonoriser l'environnement de travail, à réduire la charge de l'opérateur et à favoriser sa concentration.

CONTROL

Komatsu a été le premier à introduire l'informatique embarquée dans les machines. Le dernier système utilisé par la PC240-6 est sophistiqué mais facile à utiliser.



La visibilité vers l'avant est également optimisée par le système d'essuie-glace breveté Komatsu. Lorsqu'il n'est pas utilisé, le balai vient se loger sur le châssis de la cabine, libérant ainsi toute l'étendue du pare-brise. Ce dispositif garantit non seulement une excellente visibilité, mais il évite en outre le démontage de l'essuie-glace lors de la dépose du pare-brise.



Le nouveau porte-boissons, judicieusement conçu, est positionné à portée et à la vue de l'opérateur.



Désormais, quatre commandes libres câblées en usine peuvent être spécifiées à l'achat de la machine. Installées en usine, ces commandes s'intègrent dans le module général, permettant la connexion sûre et aisée de fonctionnalités complémentaires. Les commandes de poignet sont surélevées afin de permettre un accès confortable avec la main.



Siège chauffé à suspension pneumatique (option)
Le nouveau siège chauffé à suspension pneumatique offre un confort sans précédent aux opérateurs qui travaillent de longues heures par temps froid.



Alimentation 12V dans la cabine
Un point d'alimentation 12V est désormais installé de série dans la cabine, en complément du 24V standard. Cette alimentation est fort appréciée par les opérateurs qui désirent disposer d'une source électrique, par exemple pour recharger leur téléphone portable.



4 modes de diagnostic

1. Time Display mode

Mode par défaut. Il affiche l'heure.

2. User Code Display mode

Affiche un code de défectuosité et fait retentir une alarme en cas de problème.

3. Trouble Data Memory mode

Supervise 32 éléments distincts et stocke jusqu'à 20 dysfonctionnements pendant 999 heures, pour faciliter le diagnostic.

4. Operation Data mode

Vingt paramètres de fonctionnement, tels que le régime moteur et la pression hydraulique, sont supervisés en permanence afin d'avertir immédiatement l'opérateur en cas de problème. En outre, les techniciens de maintenance peuvent effectuer un diagnostic par simple connexion électrique.

La conjonction de ces 4 modes de diagnostic assure le dépiage de 119 problèmes potentiels et garantit donc une performance optimale de la machine en toutes circonstances.

LONGEVITE ET FIABILITE

Komatsu a des années d'expérience dans la conception et la fabrication de pelles hydrauliques. Toute cette expérience a été utilisée pour faire de la PC240-6 une pelle extrêmement durable, même dans les conditions les plus dures.

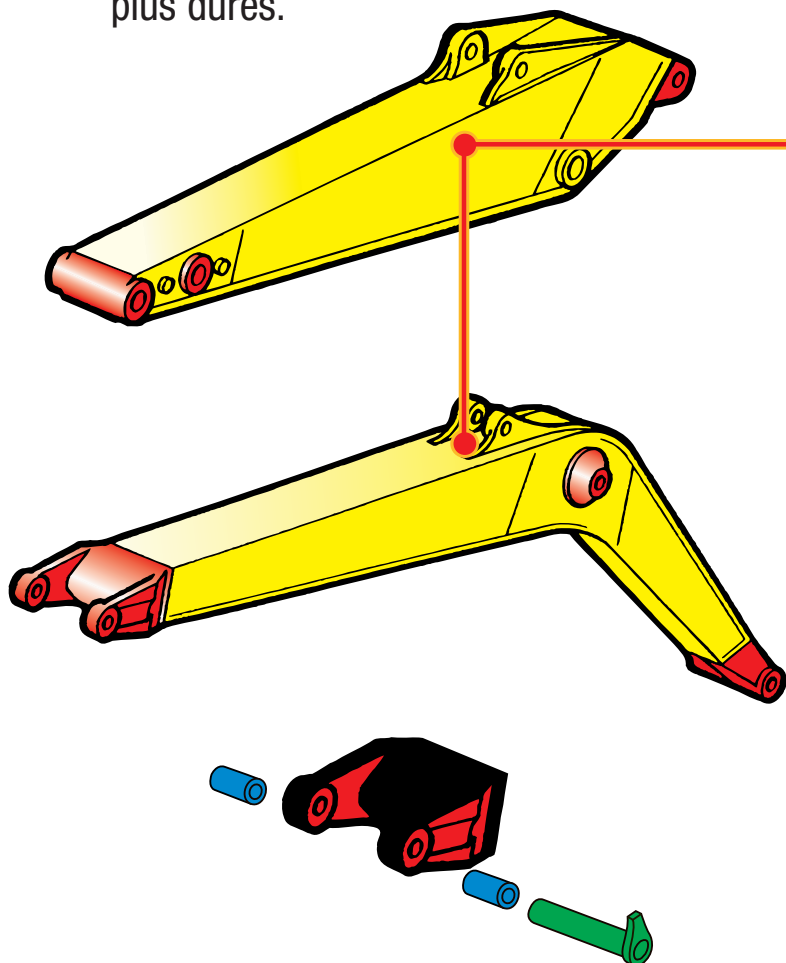

Conçu et fabriqué pour la puissance

Grâce aux dernières techniques de conception par ordinateur et de tests, la flèche et le bras ont été optimisés pour allier force et longévité. Un point clé est l'utilisation de grandes pièces de fonte moulées qui redistribuent la charge équitablement dans les régions à forte tension. Le haut et les flancs de la flèche sont fabriqués en une seule pièce, là encore pour répartir les charges et éviter des points de rupture éventuels. La fabrication est automatisée et le processus de fabrication utilise les derniers cris en matière d'équipement et de techniques de contrôle qualité. Les soudures critiques sont faites par robots pour assurer une qualité constante de très haut niveau.

Fabrication de précision du système de douille et de broche. L'articulation a recours à une broche recouverte de chrome et à un système de douille en bronze pour réduire le jeu et accroître la longévité.

Châssis en X

Le châssis en X de Komatsu est un système qui a déjà fait ses preuves. Cette conception minimise les distortions et contraintes des parties extérieures du châssis. Ceci procure non seulement une grande longévité, mais aussi une excellente stabilité à la machine. Des protections sous-châssis sont installées en standard pour protéger les composants hydrauliques.



Pare-pierres pour chenilles (option)

Le nouveau pare-pierres, qui protège les chenilles sur toute leur longueur, prévient toute pénétration de pierre dans la chenille, réduisant ainsi notablement son usure.

MAINTENANCE

Des interventions et diagnostics efficaces et rapides sont des éléments clés pour la disponibilité de la machine et des coûts de maintenance réduits.

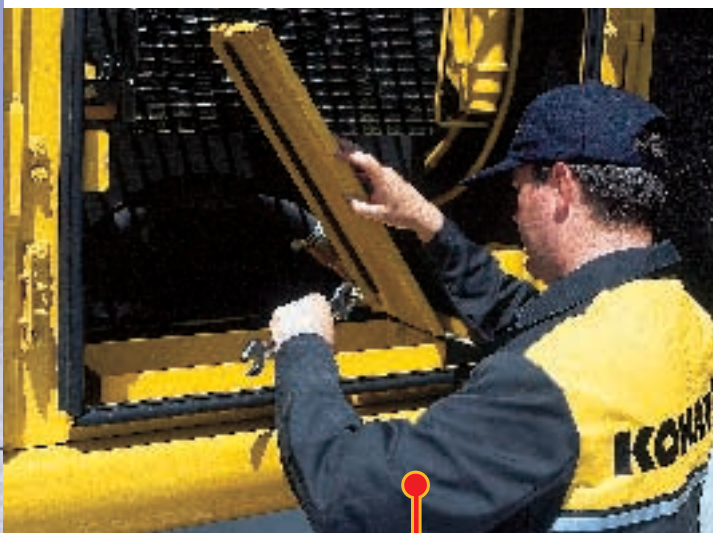

Des points service accessibles

L'opérateur et les techniciens d'intervention peuvent grimper sur la machine facilement en utilisant les larges rampes à disposition. Tout les points service sont atteignables par les larges capots ouvrants. Graissage centralisé et protection du turbo sont également des exemples de prévention de maintenance. Le remplissage de carburant est facilement accompli grâce à la pompe de réalimentation carburant en standard.

Support du service Komatsu

Un support en full service est disponible par le réseau Komatsu avec une excellente disponibilité des pièces provenant du centre de distribution européen de Komatsu.

Intervalles de vidange de fluide hydraulique augmentés.

L'introduction d'un nouveau filtre hybride a augmenté la durée de vie du filtre à 500 h et la vidange n'est nécessaire qu'au bout de 5000 h. Pour s'assurer que ces nouveaux intervalles sont respectés, un indicateur de vidange a été nouvellement incorporé au tableau de bord. Il avertit l'opérateur du dépassement d'heures préfixées, et affiche le numéro de téléphone du point service Komatsu le plus proche.

Lubrification automatique

Découplez votre productivité et comprenez votre budget de maintenance en optant pour le système de lubrification automatique Komatsu (option), installé en usine.

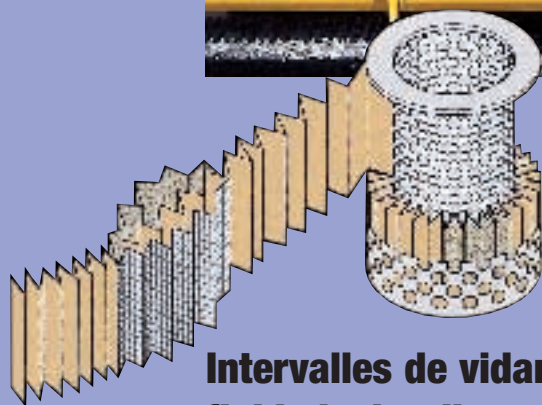

DIMENSIONS

PC240-6

PC240LC-6 / PC240NLC-6

	PC240LC-6	PC240NLC-6
A Largeur hors-tout (structure supérieure)	3280 mm	2980 mm
B Hauteur hors-tout (sommet de la cabine)	2905 mm	2905 mm
C Longueur hors-tout (corps de la machine)	5170 mm	5073 mm
D Déport arrière Distance du centre de giration à l'arrière	2850 mm 2860 mm	2850 mm 2860 mm
E Garde au sol (contrepoids)	1070 mm	1070 mm
F Hauteur du corps de la machine	2005 mm	2005 mm
G Garde au sol	440 mm	440 mm
H Longueur de chaîne au contact au sol	3830 mm	3640 mm
I Longueur de chaîne	4640 mm	4450 mm
J Voie des chaînes	2580 mm	2380 mm
K Largeur d'un patin	600 mm - 700 mm - 800 mm - 900 mm	
L Largeur du train de roulement hors-tout avec patins de 600 mm	3180 mm	2980 mm
	patins de 700 mm	3280 mm
	patins de 800 mm	3380 mm
	patins de 900 mm	3480 mm
		–

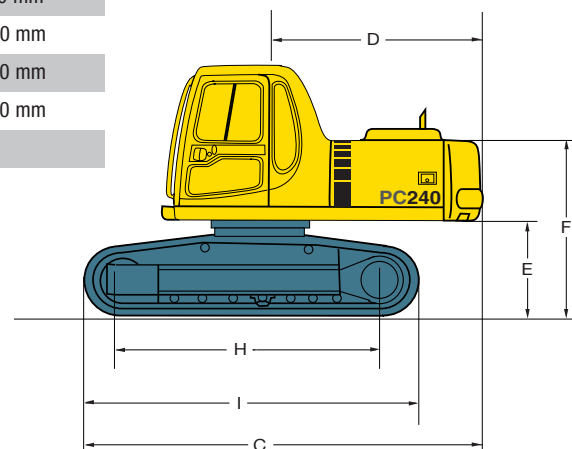
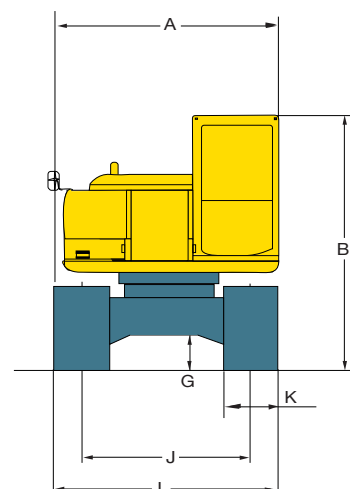

DIMENSIONS DE TRANSPORT

PC240-6

PC240LC-6 / PC240NLC-6

	FLÈCHE MONOBLOC			FLECHE A VOLEE VARIABLE		
Bras	2000 mm	2500 mm	3000 mm	2000 mm	2500 mm	3000 mm
PC240LC-6	A 9735 mm	B 7515 mm	C 3005 mm	D 3032 mm	A 9689 mm	B 6692 mm
						C 3267 mm
						D 3467 mm
						E 3178 mm
						F 3122 mm
PC240NLC-6	A 9735 mm	B 7420 mm	C 3005 mm	D 3032 mm	A 9689 mm	B 6597 mm
						C 3267 mm
						D 3467 mm
						E 3178 mm
						F 3122 mm

FLÈCHE MONOBLOC

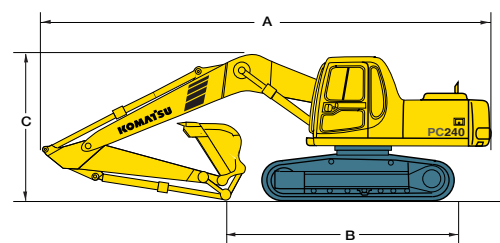

FLECHE A VOLEE VARIABLE

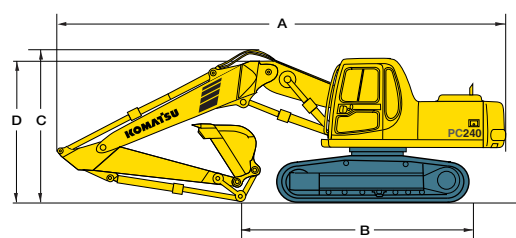

MOTEUR

Type 6 cylindre, direct injection, non-polluant, turbochargé diesel
 Modèle Komatsu SA6D102E
 Puissance
 SAE J1349 (brutte) 124 kW (166 CV) à 2100 rpm
 SAE J1349 (nette) 118 kW (160 CV) à 2100 rpm
 Alésage x course 102mm x 120mm
 Cylindrée 5,88 litre
 Filtration air et refroidisseur A double élément avec indicateur de colmatage et auto-évacuateur de poussière.
 Ventilateur de type aspiration avec grille de protection.

SYSTEME ELECTRIQUE

Alternateur 24 Volt 55 ampère
 Batteries 2 x 12 Volt 5,2 kW
 Démarreur 24 Volt 5,2 kW

SYSTEME HYDRAULIQUE

Type HydraMind. Système à centre fermé à sensibilité de charge et à valves de compensation de pression.
 Distributeurs additionnels Selon les spécifications, 2 distributeurs additionnels peuvent être installés, avec débit contrôlable pour le premier.
 Pompe principale Pompe à débit variable alimentant la flèche, le bras, le godet et les circuits de rotation et de translation
 Débit maximum 2 x 216 litres/min
 Tarage des soupapes de sécurité
 Circuit équipements (Standard) 325 kg/cm²
 Circuit équipements (Puissance Max) 355 kg/cm²
 Translation 355 kg/cm²
 Rotation 280 kg/cm²
 Circuit de pilotage 33 kg/cm²

DIRECTION ET FREINAGE

Direction 2 leviers avec pédales donnant un contrôle indépendant total sur chaque train de chaîne.
 Méthode de direction Moteur à piston axial avec double réduction planétaire pour chaque train de chaîne.
 Translation Sélection automatique 3 vitesses
 Vitesses Lo / Mi / Hi 3,2 / 4,5 / 5,5 km/h
 Puissance de traction maxi 17,700kg
 Système de freinage Disques hydrauliques dans chaque moteur de translation.

SYSTEME DE ROTATION

Type Moteur à piston axial avec double réduction planétaire.
 Verrouillage de la rotation Frein à disque hydraulique actionné électriquement dans le moteur de rotation.
 Un système mécanique est également possible à partir de la cabine.
 Vitesse de rotation 0 à 12,4 t/m

CHÂSSIS

Construction Châssis en X
 Chaînes
 Type Etanches
 Patins (chaque côté) 51 (PC240LC), 49 (PC240NLC)
 Tension à ressort et hydraulique
 Galets
 Galets de roulement (chaque côté) 10 (PC240LC), 9 (PC240NLC)
 Galets porteurs (chaque côté) 2

ENVIRONNEMENT

Emissions moteur Répond à la phase 1 de la réglementation CEE.
 Niveaux de bruit (95/27/EC - valeurs dynamiques)
 LWA Bruit extérieur 105 dB(A)
 LPA Bruit intérieur 77 dB(A)

CAPACITES

Réservoir carburant 340,0 ltr
 Radiateur 22,2 ltr
 Moteur 24,0 ltr
 Système de rotation 5,5 ltr
 Réservoir hydraulique 166,0 ltr
 Réductions finales (chaque côté) 4,2 ltr

POIDS EN ORDRE DE MARCHÉ

Poids en ordre de marche, y compris flèche en une pièce de 5850 mm, bras de 3000 mm, godet rétro chargé à refus de 1,1 m³ (SAE), opérateur, lubrifiant, liquide de refroidissement, réservoir de carburant plein et équipement de série.

Patins à trois arêtes	FLÈCHE MONOBLOC				FLECHE A VOLEE VARIABLE			
	PC240LC-6		PC240NLC-6		PC240LC-6		PC240NLC-6	
	Poids en ordre de marche	Pression au sol	Poids en ordre de marche	Pression au sol	Poids en ordre de marche	Pression au sol	Poids en ordre de marche	Pression au sol
600 mm	24210 kg	0,48 kg/cm ²	23900 kg	0,50 kg/cm ²	24474 kg	0,49 kg/cm ²	24164 kg	0,51 kg/cm ²
700 mm	24500 kg	0,42 kg/cm ²	24080 kg	0,43 kg/cm ²	24764 kg	0,42 kg/cm ²	24344 kg	0,43 kg/cm ²
800 mm	24790 kg	0,37 kg/cm ²	24260 kg	0,38 kg/cm ²	25054 kg	0,37 kg/cm ²	24524 kg	0,38 kg/cm ²
900 mm	25080 kg	0,33 kg/cm ²	-	-	25344 kg	0,33 kg/cm ²	-	-

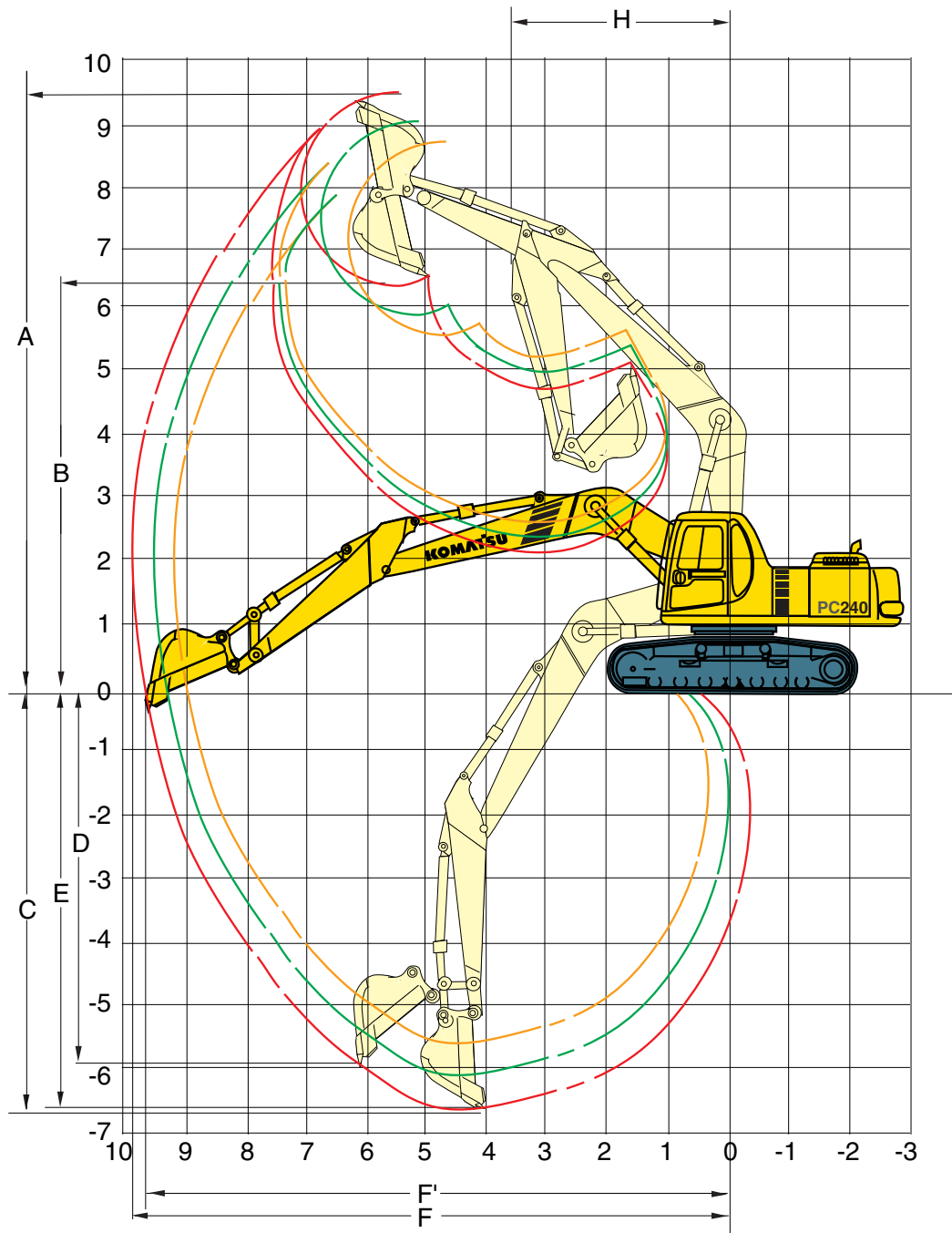

Longueur du bras		2000 mm	2500 mm	3000 mm
A	Hauteur maximale d'excavation	9070 mm	9150 mm	9380 mm
B	Hauteur maximale de déversement	6120 mm	6215 mm	6515 mm
C	Profondeur maximale d'excavation	5880 mm	6370 mm	6920 mm
D	Profondeur maximale d'excavation en paroi verticale	4800 mm	5145 mm	6010 mm
E	Profondeur max. d'excavation sur longueur de 2500 mm	5550 mm	6170 mm	6440 mm
F	Portée maximale d'excavation	9285 mm	9655 mm	10180 mm
F'	Portée maximale d'excavation au niveau du sol	9090 mm	9470 mm	10000 mm
H	Rayon de rotation minimum	3950 mm	3965 mm	3860 mm

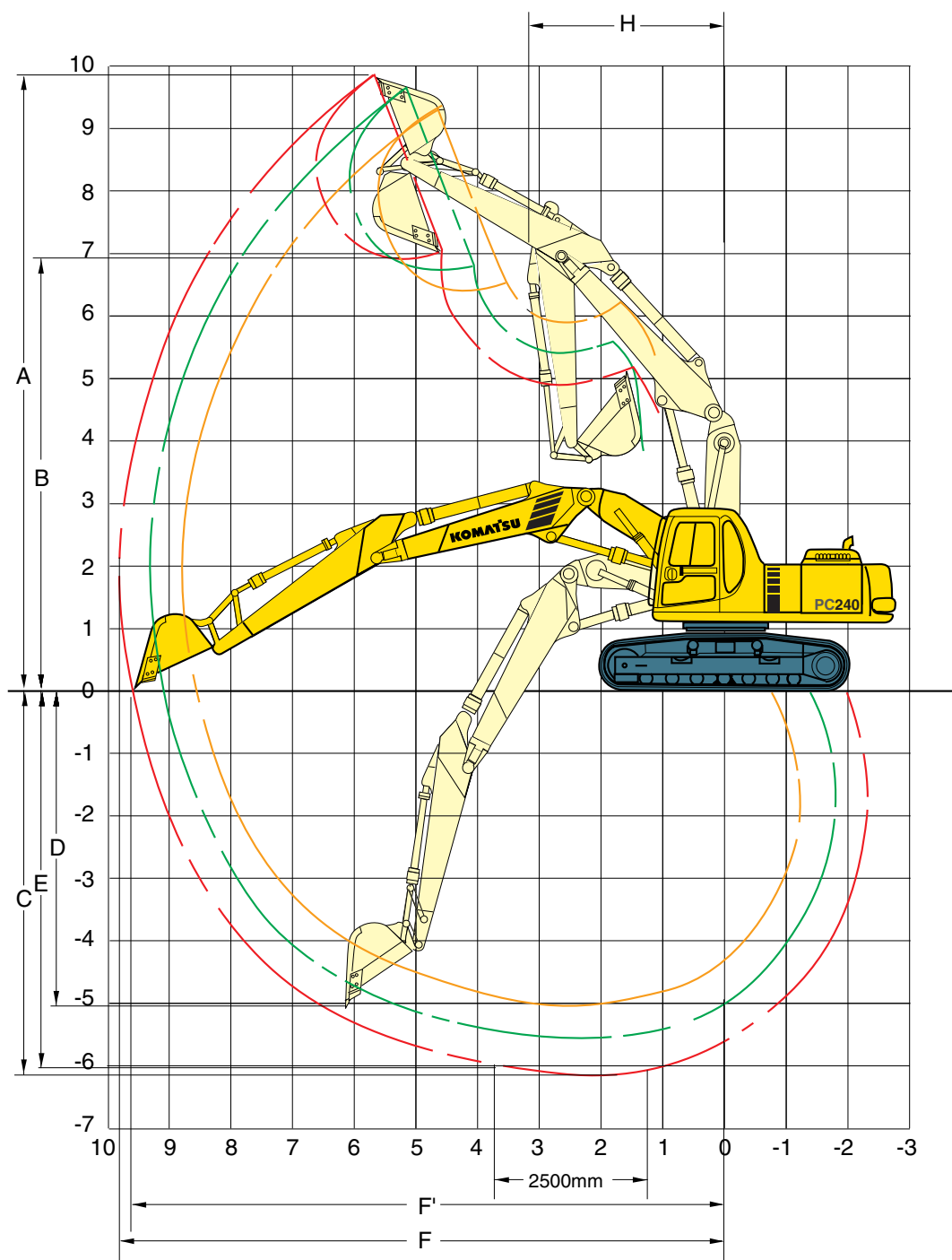

Longueur du bras		2000 mm	2500 mm	3000 mm
A	Hauteur maximale d'excavation	9421 mm	9497 mm	9850 mm
B	Hauteur maximale de déversement	6485 mm	6617 mm	6926 mm
C	Profondeur maximale d'excavation	5599 mm	6064 mm	6610 mm
D	Profondeur maximale d'excavation en paroi verticale	4165 mm	4764 mm	5192 mm
E	Profondeur max. d'excavation sur longueur de 2500 mm	5497 mm	5969 mm	6521 mm
F	Portée maximale d'excavation	9282 mm	9688 mm	10212 mm
F'	Portée maximale d'excavation au niveau du sol	9088 mm	9502 mm	10036 mm
H	Rayon de rotation minimum	3670 mm	3622 mm	3526 mm

Longueur du bras	A	7.5 m		6.0 m		4.5 m		3.0 m		1.5 m	

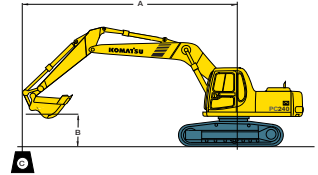

A – Portée du centre de rotation

B – Hauteur au crochet du godet

– Rendement vers l'avant

– Rendement sur le côté

– Rendement à portée maximale

Lorsque le godet, les biellettes ou vérin sont démontés, les capacités de levage peuvent être augmentées de leurs poids respectifs.

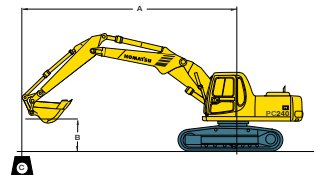

A – Portée du centre de rotation

B – Hauteur au crochet du godet

– Rendement vers l'avant

– Rendement sur le côté

– Rendement à portée maximale

Lorsque le godet, les biellettes ou vérin sont démontés, les capacités de levage peuvent être augmentées de leurs poids respectifs.

FLECHE MONOBLOC

Avec patins de 700 mm	Longueur du bras	kg	7.5 m		6.0 m		4.5 m		3.0 m		1.5 m			
	6,0 m	kg	*2850	*2850	*4400	4350								
	4,5 m	kg	*2850	2850	*4900	4250	*5000	*5000						
	3,0 m	kg	*3000	2950	*5550	4100	*6250	5950	*7850	*7850	*12400	*12400		
	1,5 m	kg	*3250	2850	6200	3950	*7600	5600	*10350	8650				
	0,0 m	kg	*3700	2900	8050	3800	8600	5350	*12150	8200	*7050	*7050		
	-1,5 m	kg	*4400	3150	5950	3700	8350	5150	*13050	8000	*10450	*10450	*6350	*6350
	-3,0 m	kg	*5750	3700	5950	3750	8400	5150	*13100	8050	*15300	*13850	*10250	*10250
	-4,5 m	kg	7850	4900			8600	5300	*12150	8250	*17800	16750	*15100	*15100
	6,0 m	kg	*4500	4300			*4850	*4850						
	4,5 m	kg	*4500	3650	*5400	4200	*5650	*5650						
	3,0 m	kg	*4750	3300	*6000	4050	*6850	5850	*8850	*8850				
	1,5 m	kg	5050	3200	6150	3900	*8100	5500	*11200	8500				
	-0,0 m	kg	5150	3250	6050	3800	8550	5300	*12850	8150				
	1,5 m	kg	5650	3550	6000	3750	8400	5150	*13200	8050	*11300	*11300		
	-3,0 m	kg	6800	4250			8500	5250	*12900	8100	*18200	16500	*12250	*12250
	-4,5 m	kg	*8900	6100					*11450	8400	*16500	*16500		
	6,0 m	kg	*4550	*4550			*5400	*5400						
	4,5 m	kg	*4550	3900	*5750	4050	*6150	6000	*7200	*7200				
	3,0 m	kg	*4750	3500	6200	3950	*7300	5700	*9700	8900				
	1,5 m	kg	*5200	3400	6100	3850	*8450	5450	*11850	8300				
	0,0 m	kg	5500	3500	6000	3750	8450	5200	*12950	8050				
	-1,5 m	kg	6200	3850			8400	5150	*13200	8050	*11600	*11600		
	-3,0 m	kg	7650	4800			8550	5300	*12550	8200	*18050	16700		
	-4,5 m	kg	*9250	7450					*10350	8500				

FLECHE A VOLEE VARIABLE

Avec patins de 700 mm	Longueur du bras	kg	7.5 m		6.0 m		4.5 m		3.0 m		1.5 m			
	6,0 m	kg	*2800	*2800	*4050	*4050								
	4,5 m	kg	*2800	*2800	*4400	4300	*4400	*4400						
	3,0 m	kg	*2900	*2900	*5050	4150	*5650	*5650	*7050	*7050	*11200	*11200		
	1,5 m	kg	*3150	2850	*5800	4000	*7000	5650	*9600	8800				
	0,0 m	kg	*3550	2900	6150	3850	*8250	5400	*11550	8350	*6600	*6600		
	-1,5 m	kg	*4200	3150	6050	3750	8600	5250	*12750	8150	*10000	*10000	*6750	*6750
	-3,0 m	kg	*5450	3700	6100	3800	8600	5250	*13250	8200	*14950	*14950		
	-4,5 m	kg												
	6,0 m	kg	*4400	4250			*4250	*4250						
	4,5 m	kg	*4400	3600	*4900	4200	*5000	*5000	*5600	*5600				
	3,0 m	kg	*4600	3300	*5500	4100	*6200	5900	*8050	*8050				
	1,5 m	kg	*5000	3150	*6200	3950	*7500	5600	*10500	8650				
	0,0 m	kg	5200	3250	6150	3850	*8650	5400	*12200	8300				
	-1,5 m	kg	5700	3550	6100	3800	8650	5300	*13100	8200	*10650	*10650		
	-3,0 m	kg	6850	4250			8650	5350	*13250	8300				
	-4,5 m	kg												
	6,0 m	kg	*4450	*4450			*4800	*4800						
	4,5 m	kg	*4400	3850	*5350	4100	*5500	*5500	*6400	*6400	*9150	*9150		
	3,0 m	kg	*4600	3500	*5850	4000	*6650	5750	*8850	*8850				
	1,5 m	kg	*5000	3350	6150	3850	*7900	5500	*11150	8450				
	0,0 m	kg	5600	3450	6100	3800	8650	5300	*12600	8200				
	-1,5 m	kg	6200	3850			8600	5250	*13200	8150	*10900	*10900		
	-3,0 m	kg	7700	4800			8700	5350	*13050	8300				
	-4,5 m	kg												

* La charge est limitée par la capacité hydraulique plutôt que par le basculement

Les rendements se basent sur la norme SAE n° J1097.

Les charges indiquées ne dépassent pas 87% de la capacité hydraulique de levage ou 75% de la charge de basculement.

Longueur du bras	A	B	7.5 m		6.0 m		4.5 m		3.0 m		1.5 m	

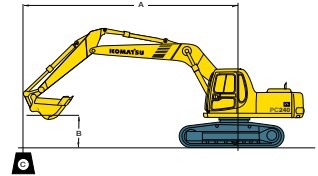

A – Portée du centre de rotation

B – Hauteur au crochet du godet

– Rendement vers l'avant

– Rendement sur le côté

– Rendement à portée maximale

Lorsque le godet, les biellettes ou vérin sont démontés, les capacités de levage peuvent être augmentées de leurs poids respectifs,

FLÈCHE MONOBLOC

Avec patins de 800 mm	Longueur du bras	kg	7.5 m		6.0 m		4.5 m		3.0 m		1.5 m			
	6,0 m	kg	*2850	*2850	*4400	3900								
	4,5 m	kg	*2850	*2850	*4900	3850	*5000	*5000						
	3,0 m	kg	*3000	2850	*5550	3700	*6250	5350	*7850	*7850	*12400	*12400		
	1,5 m	kg	*3250	2550	5650	3500	*7600	5000	*10350	7700				
	0,0 m	kg	*3700	2600	5500	3350	7850	4750	*12150	7250	*7100	*7100		
	-1,5 m	kg	*4400	2800	5450	3300	7600	4550	12350	7100	*10450	*10450	*6350	*6350
	-3,0 m	kg	5350	3250	5450	3300	7650	4600	12400	7100	*15300	*14100	*10250	*10250
	-4,5 m	kg	7200	4350			7800	4750	*12150	7300	*17800	14500	*15100	*15100
	6,0 m	kg	*4500	3900			*4850	*4850						
	4,5 m	kg	*4500	3250	*5400	3750	*5650	5550						
	3,0 m	kg	*4750	2950	5800	3650	*6850	5250	*8850	8200				
	1,5 m	kg	4600	2850	5650	3500	8050	4950	*11200	7550				
	0,0 m	kg	4700	2900	5500	3350	7800	4700	12500	7200				
	-1,5 m	kg	5150	3150	5450	3350	7650	4600	12400	7100	*11300	*11300		
	-3,0 m	kg	6200	3800			7750	4650	12500	7200	*18200	14250	*12250	*12250
	-4,5 m	kg	*8900	5450					*11450	7450	*16500	14750		
	6,0 m	kg	*4550	4250			*5400	*5400						
	4,5 m	kg	*4550	3500	*5750	3650	*6150	5400	*7200	*7200				
	3,0 m	kg	4750	3150	5700	3550	*7300	*5100	*9700	7950				
	1,5 m	kg	4900	3000	5550	3400	7950	4850	*11850	7350				
	0,0 m	kg	5100	3100	5500	3350	7700	4600	12400	7100				
	-1,5 m	kg	5850	3450			7650	4800	12400	7100	*11600	*11600		
	-3,0 m	kg	7000	4250			7800	4700	12550	7250	*18050	*14450		
	-4,5 m	kg	*9250	6650					*10350	7500				

FLÈCHE A VOLEE VARIABLE

Avec patins de 800 mm	Longueur du bras	kg	7.5 m		6.0 m		4.5 m		3.0 m		1.5 m			
	6,0 m	kg	*2800	*2800	*4050	3950								
	4,5 m	kg	*2800	*2800	*4400	3850	*4400	*4400						
	3,0 m	kg	*2900	2600	*5050	3700	*5650	5400	*7050	*7050	*11200	*11200		
	1,5 m	kg	*3150	2550	5750	3550	*7000	5050	*9600	7800				
	0,0 m	kg	*3550	2550	5600	3400	7950	4800	*11550	7350	*6600	*6600		
	-1,5 m	kg	*4200	2800	5500	3350	7800	4650	12650	7200	*10000	*10000	*6750	*6750
	-3,0 m	kg	5400	3250	5550	3350	7800	4650	12650	7200	*14950	14350		
	-4,5 m	kg												
	6,0 m	kg	*4400	3850			*4250	*4250						
	4,5 m	kg	*4400	3200	*4900	3750	*5000	*5000	*5600	*5600				
	3,0 m	kg	*4600	2900	*5500	3650	*6200	5300	*8050	*8050				
	1,5 m	kg	4600	2800	5700	3500	*7500	5000	*10500	7650				
	0,0 m	kg	4750	2850	5600	3400	7950	4800	*12200	7300				
	-1,5 m	kg	5200	3150	5550	3350	7850	4700	12650	7250	*10650	*10650		
	-3,0 m	kg	6250	3800			7900	4700	12750	7300				
	-4,5 m	kg												
	6,0 m	kg	*4450	4150			*4800	*4800						
	4,5 m	kg	*4400	3450	*5350	3650	*5500	5450	*6400	*6400	*9150	*9150		
	3,0 m	kg	*4600	3100	5750	3550	*6650	5150	*8850	8000				
	1,5 m	kg	4900	3000	5650	3450	*7900	4900	*11150	7450				
	0,0 m	kg	5100	3050	5550	3350	7850	4700	*12600	7200				
	-1,5 m	kg	5650	3400			7800	4650	12650	7200	*10900	*10900		
	-3,0 m	kg	7000	4250			7900	4750	12800	7350				
	-4,5 m	kg												

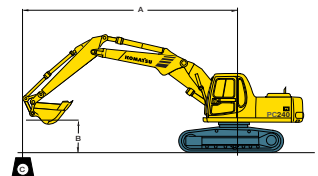

A – Portée du centre de rotation

B – Hauteur au crochet du godet

– Rendement vers l'avant

– Rendement sur le côté

– Rendement à portée maximale

Lorsque le godet, les biellettes ou vérin sont démontés, les capacités de levage peuvent être augmentées de leurs poids respectifs.

* La charge est limitée par la capacité hydraulique plutôt que par le basculement. Les rendements se basent sur la norme SAE n° J1097. Les charges indiquées ne dépassent pas 87% de la capacité hydraulique de levage ou 75% de la charge de basculement.

Les spécifications du modèle présenté peuvent varier en fonction du pays

COMBINAISONS GODET ET BRAS

Largeur mm	Capacité m ³ SAE	Poids	PC240NLC longueur de bras			PC240LC longueur de bras		
			2.0 m	2.5 m	3.0 m	2.0 m	2.5 m	3.0 m
600	0,55 m ³	780 kg	○	○	○	○	○	○
700	0,64 m ³	810 kg	○	○	○	○	○	○
800	0,73 m ³	840 kg	○	○	○	○	○	○
900	0,83 m ³	880 kg	○	○	○	○	○	○
1000	0,92 m ³	910 kg	○	○	○	○	○	○
1100	1,01 m ³	940 kg	○	○	○	○	○	○
1200	1,11 m ³	960 kg	○	○	○	○	○	○
1300	1,20 m ³	990 kg	○	○	○	○	○	○
1400	1,29 m ³	1020 kg	○	○	○	○	○	○
1500	1,40 m ³	1060 kg	○	○	○	○	○	○
1600	1,49 m ³	1100 kg	○	○	□	○	○	○
1700	1,58 m ³	1150 kg	○	□	△	○	○	□
1800	1,68 m ³	1200 kg	□	△	-	○	□	△
1900	1,79 m ³	1250 kg	△	-	-	□	△	-
2000	1,89 m ³	1300 kg	-	-	-	△	-	-

Ce tableau est basé sur une pelle en position stable, godet chargé plein à la hauteur maximum. Une grande variété de godets et équipements est disponible. Contacter votre interlocuteur de plus amples informations.

○ Densité jusqu'à 1,8 t/m³
 □ Densité jusqu'à 1,5 t/m³
 △ Densité jusqu'à 1,2 t/m³
 - Non recommandé.

Consulter votre contact Komatsu pour la bonne sélection de godets et d'équipements en fonction de votre application. Les recommandations sont données à titre indicatif uniquement, selon des conditions d'opération générales. Il n'est tenu compte d'aucune contrainte législative quelle qu'elle soit.

Caractéristiques des attaches rapides Komatsu



- Les godets n'ont pas besoin de modification.
- La garantie Komatsu.
- Hydraulique ou manuel

Caractéristiques des godets Komatsu



- Usage général, usage sévère et roc sont disponibles.
- Godets spéciaux disponibles sur demande.
- La garantie Komatsu.

Une gamme complète de pièces détachées Komatsu est disponible:

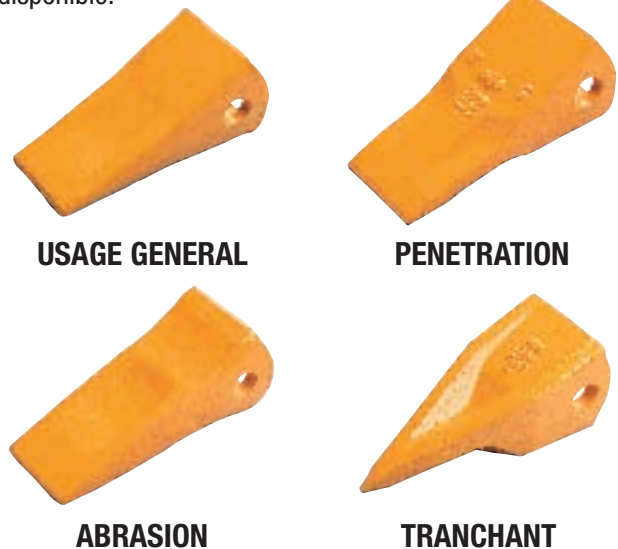

Une large gamme d'équipements est disponible. Consulter votre contact Komatsu.

FORCE AU GODET ET AU BRAS

Longueur du bras	2000 mm	2500 mm	3000 mm
Force d'excavation du godet	17500 kg (171 kN)	17500 kg (171 kN)	17500 kg (171 kN)
Force d'excavation du godet en "puissance max."	19200 kg (188 kN)	19200 kg (188 kN)	19200 kg (188 kN)
Force de traction du bras	14100 kg (138 kN)	13000 kg (127 kN)	10800 kg (105 kN)
Force de traction du bras en "puissance max."	15400 kg (151 kN)	14200 kg (139 kN)	11700 kg (115 kN)

MACHINE

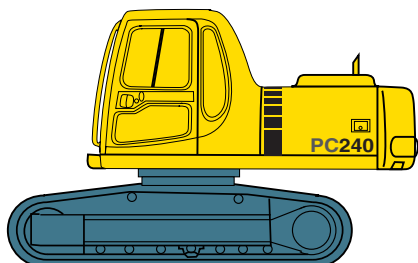

(POIDS APPROXIMATIFS)

Largeur des patins	Poids	
	PC240LC-6	PC240NLC-6
600 mm	19500 kg	19400 kg
700 mm	19800 kg	19600 kg
800 mm	20100 kg	19800 kg
900 mm	20400 kg	-

FLECHE

MONOBLOC

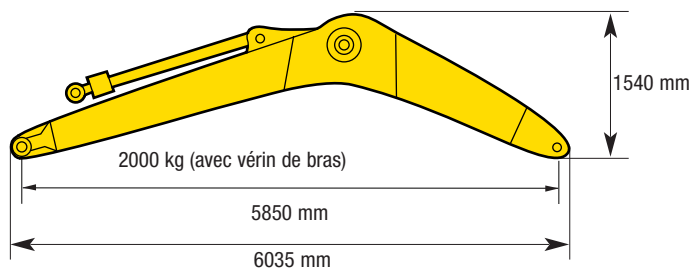

FLECHE A VOLEE VARIABLE

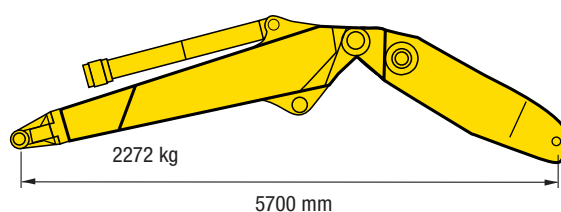

VERINS DE LEVAGE DE FLECHE

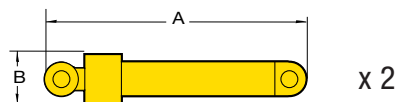

	Monobloc	Flèche 2 pièc.
Dimension A	2000 mm	1782 mm
Dimension B	206 mm	206 mm
Poids (chacun)	220 kg	216 kg

PREFLECHE AVEC VERIN DE VOLEE

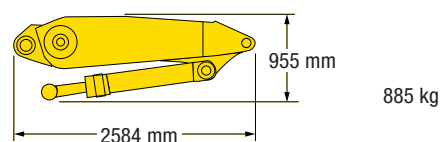

FLECHE AVEC VERIN DE BRAS

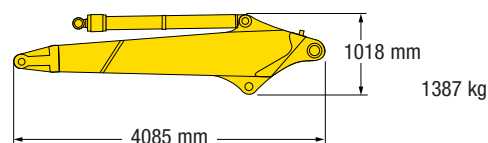

BRAS

BRAS 2,0 m

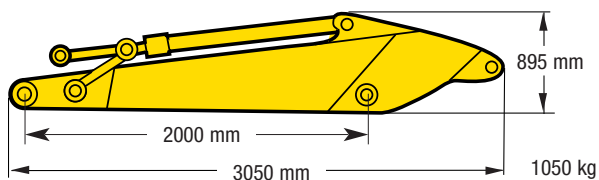

BRAS 2,5 m

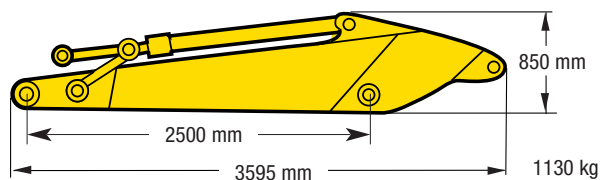

BRAS 3,0 m

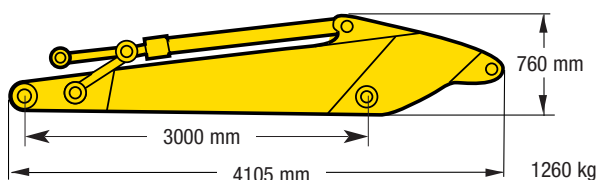

PELLE HYDRAULIQUE SUR CHENILLES PC240-6



ÉQUIPEMENT STANDARD

Les équipements standards et optionnels peuvent varier. Consulter votre contact Komatsu pour plus d'informations.

- Moteur Komatsu S6D102E-1 118 kW turbo diesel, non-polluant, à injection directe
- Filtre à air de type sec avec indicateur de colmatage et auto-évacuateur
- Ventilateur: de type aspiration avec grille de protection
- Désaération automatique du circuit carburant
- Arrêt moteur par clé de contact
- Alternateur, 24 Volt 55 Ah
- Batteries 2 x 12 Volt 5,2 kW
- Démarreur 24 Volt 5,2 kW
- Système électronique à centre fermé sensible à la charge ECLSS
- Système de commande mutuelle pompe-moteur (PEMC)
- Tableau de bord avec système de sélection de mode de travail
- Fonction Puissance Max
- Mode Actif
- Fonction ralentisseur
- Auto-décélérateur
- Système automatique de pré-chauffage du moteur
- Système de prévention de surchauffe moteur
- Jauge de carburant
- Leviers de commande (ajustable avec système PPC) pour bras, flèche, godet et rotation
- Leviers de commande et pédales pour direction et translation
- Ligne hydraulique en pied de flèche avec distributeur 2 voies
- Direction: hydrostatique, avec 3 vitesses automatiques, freins hydrauliques de translation et de stationnement
- Cabine: insonorisée, toutes saisons, avec glaces de sécurité, pare-brise à ouverture vers le haut verrouillable, panneau inférieur amovible, essuie-glace inférieur amovible, porte verrouillable, tapis de sol, essuie-glace à balayage intermittent, allume-cigares et cendrier
- Siège à suspension avec accoudoirs ajustables
- Avertisseur sonore électrique
- Grandes rampes d'accès et rétroviseurs
- Clapets de sécurité de flèche
- Avertisseur de surcharge
- Sous protections châssis
- Pompe d'alimentation carburant
- Graissage centralisé pour couronne d'orientation
- Protection anti-vandalisme
- Manuel de l'opérateur et guide pièces
- Protections galets + climatisation
- Alimentation 12V

ÉQUIPEMENT OPTIONNEL

- Patins triple arête 600, 700, 800, 900 mm
- Flèche monobloc
- Flèche à volée variable
- Flèche droite
- Bras 2,0, 2,5, 3,0 m
- Distributeurs additionnels
- Points de levage machine
- Clapet de sécurité de bras
- Fops et protection avant
- Extincteur
- Phares de travail cabine additionnels
- Protection pluie
- Godets Komatsu
- Attache rapide
- 4 commandes pré-câblées
- Toit en verre fixe
- Radiocassette
- Lubrifiant biodégradable
- Pare-pierres pleine longueur
- Pare-soleil dans la cabine
- Lame niveleuse (sur demande)

KOMATSU

**Komatsu Europe
International N.V.**

Mechelsesteenweg 586
B 1800 VILVOORDE (BELGIUM)

Tel. (32)2/255 24 11
Fax (32)2/252 19 81
Telex 24.380 Eukom b
Cable: KOMASEI, Bru B